

Turmdrehkran

WOLFF 1250 B

Technische Information

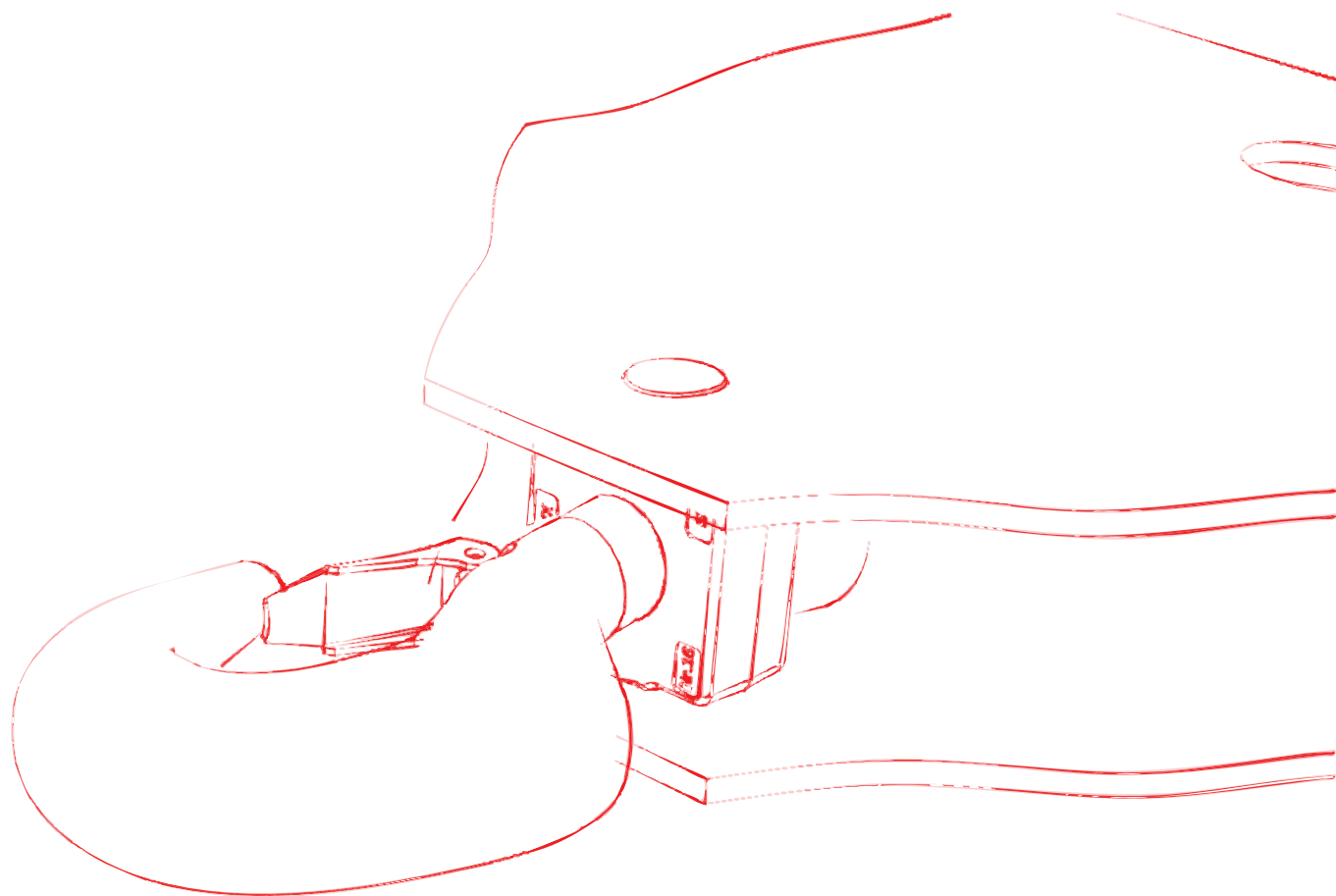

Deutsch

German



Herausgeber

WOLFFKRAN GmbH

Austraße 72

74076 Heilbronn

Germany

Tel. +49 7131 9815 0

Fax +49 7131 9815 355

www.wolffkran.com

info@wolffkran.de

Copyright

Die Dokumentation einschließlich ihrer Bestandteile ist urheberrechtlich geschützt.

Jede Verwertung bzw. Veränderung außerhalb der engen Grenzen des Urheberrechtsgesetzes ist ohne Zustimmung der WOLFFKRAN GmbH unzulässig und strafbar.

Dies gilt insbesondere für Vervielfältigung, Übersetzungen, Mikroverfilmungen und die Einspeicherung und Verarbeitung in elektronischen Systemen.

Die in der Betriebsanleitung angegebenen Informationen, Daten, Abbildungen und Hinweise waren zum Zeitpunkt der Drucklegung auf dem neuesten Stand.

Konstruktionsänderungen, Irrtümer und Druckfehler vorbehalten.

Stand: 03/2017

Inhaltsverzeichnis

1	Planungszeichnung	5
1.1	Planungszeichnung WOLFF 1250 B	5
2	Tragfähigkeiten	6
2.1	Tragfähigkeitstabelle WOLFF 1250 B (1-strang)	7
2.2	Tragfähigkeitstabelle (kg) in Meterabständen WOLFF 1250 B (1-strang)	8
2.3	Tragfähigkeitstabelle WOLFF 1250 B (2-strang)	9
2.4	Tragfähigkeitstabelle (kg) in Meterabständen WOLFF 1250 B (2-strang)	10
2.5	Tragfähigkeitstabelle WOLFF 1250 B (3-strang)	11
2.6	Tragfähigkeitstabelle (kg) in Meterabständen WOLFF 1250 B (3-strang)	12
3	Turmkombinationen	13
3.1	Turmkombinationen auf Fundament (Drehteil mit TV 33-5 Anschluss)	14
3.2	Turmkombinationen auf Kreuzrahmenelement (Drehteil mit TV 33-5 - Anschluss)	15
3.3	Turmkombinationen auf Unterwagen (Drehteil mit TV 33-5 - Anschluss)	16
4	Fundamentlasten/ Zentralballaste/ Ecklasten nach EN 14439 / EN 13001	17
4.1	Fundamentbelastung Ausleger 40 m - 60 m	18
4.2	Fundamentbelastung Ausleger 65 m - 70 m	19
4.3	Fundamentbelastung Ausleger 75 m - 80 m	20
5	Arbeitsgeschwindigkeiten	21
6	Außerbetriebsstellungen	23
7	Kolliliste	25
7.1	Kolliliste 1250 B	25
8	Montagegewichte	27
8.1	Gegengewichtssteine	27
8.1.1	Gegengewichtsstein 5,97 t	28
8.1.2	Gegengewichtsstein 6,0 t	29
8.1.3	Gegengewichtsstein 8,0 t	30
8.2	Montagegewicht Ausleger komplett	31
8.3	Montagegewicht Drehteil	32

8.4	Montagegewicht Kreuzrahmenelemente	33
8.5	Montagegewicht Unterwagen	34
8.6	Erforderliche Hakenhöhe für Fahrzeugkrane	35
9	Montagepläne	36
9.1	Ausleger Anhängeplan	36
9.1.1	Ausleger- Anhängeplan 80 m bis 70 m	37
9.1.2	Ausleger- Anhängeplan 65 m bis 55 m	38
9.1.3	Ausleger- Anhängeplan 50 m bis 40 m	39
9.2	Ausleger Abspannplan	40
9.3	Anordnung der Normgeländer (NG)	42
9.3.1	Normgeländer (NG) und Zubehör	42
9.3.2	Anordnung Normgeländer	43
9.4	Abspannungsablageböcke	46
10	Verwendbare Kletterwerke	48
10.1	Außenkletterwerke	49
10.1.1	Außenkletterwerk KWH 33	50
11	Gegengewichtsanzordnung	51

1 Planungszeichnung

1.1 Planungszeichnung WOLFF 1250 B

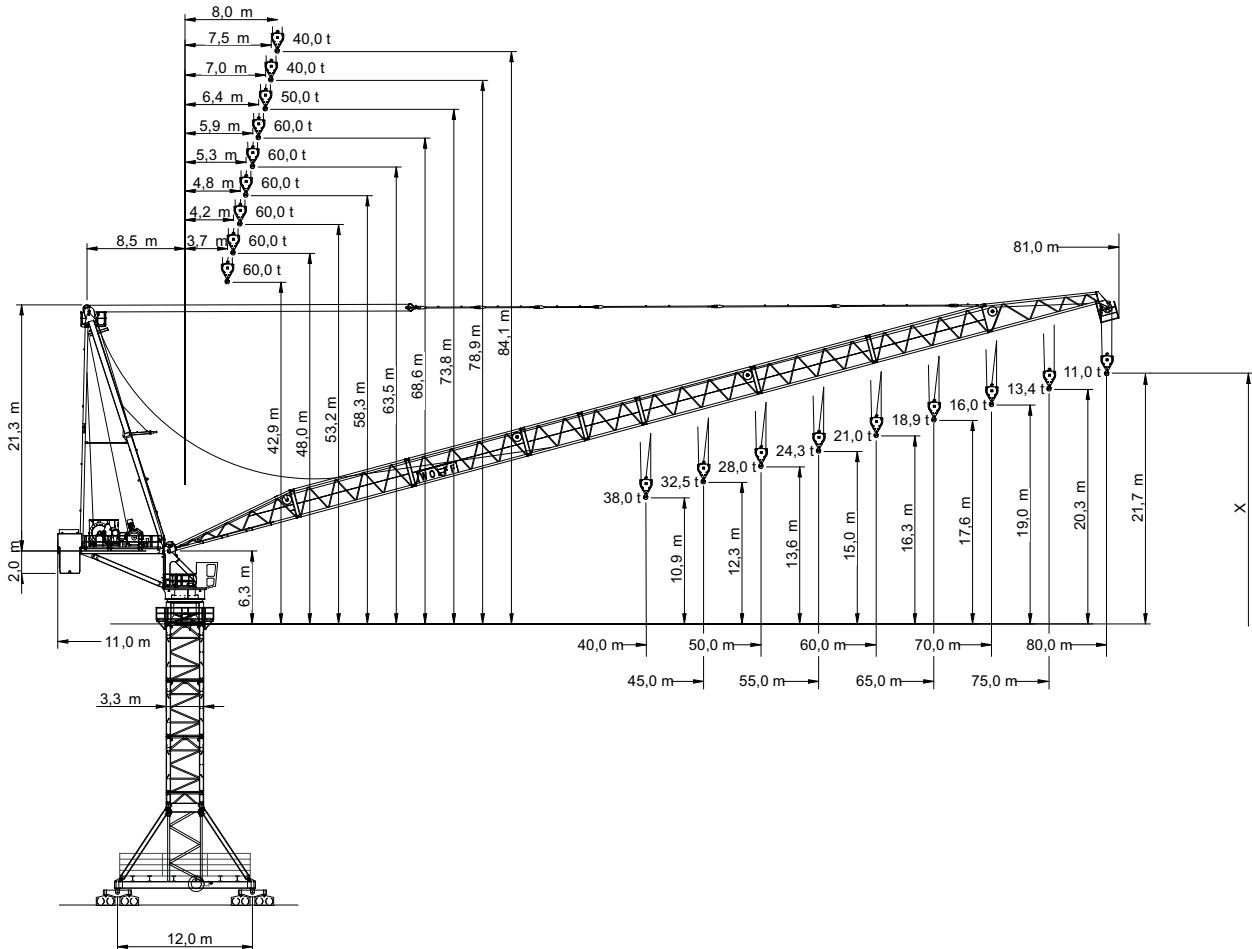

[X]	max. Hakenhöhe
-----	----------------

Daten WOLFF 1250 B

Bezeichnung	Daten
Krantyp	BGL- GRUPPE C.0.11.1250
Bauart	Hochbaukran mit obendrehendem Wippausleger, kletterbar
Aufstellungsart	Stationär oder fahrbar
Berechnungsgrundlage	EN
Nutzlastmoment	max. 15000 kNm
Hubwinde	Hw 40132FU

2 Tragfähigkeiten

2 Tragfähigkeiten

	HINWEIS
	<p>WOLFF Boost</p> <p>Mit der Funktion WOLFF-Boost darf die Belastung den bei den Traglasten beschriebenen Lastmomentbereich um bis zu 10% überschreiten. Dabei gilt jedoch die Einschränkung, dass Hubwerk und Katzfahrwerk (Laufkatzkran) oder Hubwerk und Einziehwerk (Wippkran) nur abwechselnd bewegt werden dürfen.</p>

2.1 Tragfähigkeitstabelle WOLFF 1250 B (1-strang)

 20 t		Ausladung [m]	30	35	40	45	50	55	60	65	70	75	80	TF							
			[t]																		
AL [m]	80	8,0 - 52,0	20,0	20,0	20,0	20,0	20,0	18,6	16,6	14,9	13,4	12,1	11,0	TF							
	75	7,5 - 55,5	20,0	20,0	20,0	20,0	20,0	20,0	18,1	16,3	14,7	13,4	TF								
	70	7,0 - 59,0	20,0	20,0	20,0	20,0	20,0	20,0	19,6	17,7	16,0				TF						
	65	6,4 - 61,5	20,0	20,0	20,0	20,0	20,0	20,0	20,0	18,9						TF					
	60	5,9 - 60,0	20,0	20,0	20,0	20,0	20,0	20,0	20,0								TF				
	55	5,3 - 55,0	20,0	20,0	20,0	20,0	20,0	20,0										TF			
	50	4,8 - 50,0	20,0	20,0	20,0	20,0	20,0												TF		
	45	4,2 - 45,0	20,0	20,0	20,0	20,0														TF	
	40	3,7 - 40,0	20,0	20,0	20,0																TF
AL			Auslegerlänge																		
TF			Tragfähigkeit																		

Die Tragfähigkeitswerte beziehen sich auf 40,5 m Turmhöhe. Bei größeren Turmhöhen verringert sich die zulässige Tragfähigkeit um das Mehrgewicht des zusätzlichen Hubseils (beim 1-fachen Seilstrangbetrieb = 5,04 kg je Meter Hakenweg).

2 Tragfähigkeiten

2.2 Tragfähigkeitstabelle (kg) in Meterabständen WOLFF 1250 B (1-strang)

Ausladung	Auslegerlänge [m]			
[m]	65	70	75	80
51	20000	20000	20000	20000
52	20000	20000	20000	20000
53	20000	20000	20000	19510
54	20000	20000	20000	19050
55	20000	20000	20000	18600
56	20000	20000	19770	18160
57	20000	20000	19330	17740
58	20000	20000	18910	17340
59	20000	20000	18490	16950
60	20000	19580	18100	16570
61	20000	19170	17710	16210
62	19840	18770	17340	15850
63	19510	18380	16980	15510
64	19200	18010	16630	15180
65	18900	17650	16290	14860
66		17300	15960	14550
67		16960	15640	14240
68		16630	15330	13950
69		16310	15030	13660
70		16000	14740	13390
71			14460	13120
72			14180	12860
73			13910	12600
74			13650	12360
75			13400	12110
76				11880
77				11650
78				11430
79				11210
80				11000

2.3 Tragfähigkeitstabelle WOLFF 1250 B (2-strang)

 40 t		Ausladung [m]	30	35	40	45	50	55	60	65	70	75	80	TF [t]
			AL [m]	TF [t]	TF [t]	TF [t]	TF [t]	TF [t]	TF [t]	TF [t]	TF [t]	TF [t]	TF [t]	
AL [m]	80	8,0 - 29,0	38,4	31,9	27,1	23,3	20,2	17,8	15,7	13,9	12,4	11,1	10,0	TF [t]
	75	7,5 - 30,5	40,0	34,0	29,0	25,0	21,9	19,3	17,1	15,3	13,8	12,4		
	70	7,0 - 32,0	40,0	36,1	30,8	26,7	23,4	20,7	18,5	16,6	15,0			
	65	6,4 - 33,0	40,0	37,4	32,1	28,0	24,7	22,0	19,8	17,9				
	60	5,9 - 34,0	40,0	38,8	33,4	29,3	26,0	23,3	21,0					
	55	5,3 - 35,0	40,0	40,0	34,6	30,4	27,1	24,3						
	50	4,8 - 36,0	40,0	40,0	35,7	31,4	28,0							
	45	4,2 - 37,0	40,0	40,0	36,8	32,5								
	40	3,7 - 38,0	40,0	40,0	38,0									
AL			Auslegerlänge											
TF			Tragfähigkeit											

Die Tragfähigkeitswerte beziehen sich auf 40,5 m Turmhöhe. Bei größeren Turmhöhen verringert sich die zulässige Tragfähigkeit um das Mehrgewicht des zusätzlichen Hubseils (beim 2-fachen Seilstrangbetrieb = 10,08 kg je Meter Hakenweg).

2 Tragfähigkeiten

2.4 Tragfähigkeitstabelle (kg) in Meterabständen WOLFF 1250 B (2-strang)

Ausladung [m]	Auslegerlänge [m]								
	40	45	50	55	60	65	70	75	80
28	40000	40000	40000	40000	40000	40000	40000	40000	40000
29	40000	40000	40000	40000	40000	40000	40000	40000	40000
30	40000	40000	40000	40000	40000	40000	40000	40000	38430
31	40000	40000	40000	40000	40000	40000	40000	39250	36960
32	40000	40000	40000	40000	40000	40000	40000	37820	35590
33	40000	40000	40000	40000	40000	40000	38600	36480	34300
34	40000	40000	40000	40000	40000	38680	37290	35210	33080
35	40000	40000	40000	40000	38750	37430	36050	34020	31930
36	40000	40000	40000	38800	37560	36260	34880	32890	30850
37	40000	40000	38840	37670	36440	35150	33780	31830	29830
38	40000	38890	37740	36590	35380	34090	32730	30820	28850
39	38970	37840	36700	35570	34380	33090	31730	29860	27930
40	38000	36840	35710	34600	33420	32140	30790	28950	27060
41		35880	34770	33680	32510	31240	29890	28090	26230
42		34980	33880	32800	31650	30380	29040	27260	25430
43		34110	33020	31970	30820	29560	28220	26480	24680
44		33290	32210	31170	30030	28780	27440	25730	23960
45		32500	31430	30410	29280	28030	26700	25010	23270
46			30680	29680	28560	27310	25980	24330	22610
47			29970	28980	27870	26630	25300	23670	21980
48			29290	28310	27210	25970	24650	23040	21370
49			28630	27660	26580	25340	24020	22440	20790
50			28000	27050	25970	24740	23420	21860	20240
51				26450	25380	24160	22840	21300	19700
52				25890	24820	23600	22290	20770	19190
53				25340	24280	23060	21750	20250	18690
54				24810	23760	22540	21240	19760	18210
55				24300	23260	22040	20740	19280	17750
56					22770	21560	20260	18820	17310
57					22310	21100	19800	18370	16880
58					21860	20650	19360	17940	16470
59					21420	20220	18930	17530	16070
60					21000	19800	18510	17130	15690
61						19390	18110	16740	15310
62						19000	17720	16370	14950
63						18620	17340	16000	14600
64						18260	16970	15650	14260
65						17900	16620	15310	13940
66							16280	14980	13620
67							15940	14660	13310
68							15620	14350	13010
69							15310	14040	12720
70							15000	13750	12440
71								13470	12160
72								13190	11900
73								12920	11640
74								12660	11380
75								12400	11140
76									10900
77									10660
78									10440
79									10220
80									10000

2.5 Tragfähigkeitstabelle WOLFF 1250 B (3-strang)

 60 t		Ausladung [m]		30	35	40	45	50	55	60	65	70	75	80	
AL [m]	70	7,0 - 26,0	50,0 t	42,4	35,3	30,0	25,8	22,5	19,8	17,6	15,6	14,0			TF [t]
	65	6,4 - 22,5	60,0 t	43,5	36,5	31,2	27,0	23,8	21,1	18,8	16,9				
	60	5,9 - 23,0		44,9	37,8	32,4	28,3	25,0	22,3	20,0					
	55	5,3 - 23,5		46,1	39,0	33,6	29,4	26,0	23,3						
	50	4,8 - 24,0		47,3	40,1	34,6	30,4	27,0							
	45	4,2 - 24,5		48,5	41,2	35,8	31,5								
	40	3,7 - 25,0		49,8	42,5	37,0									
AL			Auslegerlänge												
TF			Tragfähigkeit												

Die Tragfähigkeitswerte beziehen sich auf 40,5 m Turmhöhe. Bei größeren Turmhöhen verringert sich die zulässige Tragfähigkeit um das Mehrgewicht des zusätzlichen Hubseils (beim 3-fachen Seilstrangbetrieb = 15,12 kg je Meter Hakenweg).

2 Tragfähigkeiten

2.6 Tragfähigkeitstabelle (kg) in Meterabständen WOLFF 1250 B (3-strang)

Ausladung [m]	Auslegerlänge [m]								
	40	45	50	55	60	65	70	75	80
20	60000	60000	60000	60000	60000	60000	50000	-	-
21	60000	60000	60000	60000	60000	60000	50000	-	-
22	60000	60000	60000	60000	60000	60000	50000	-	-
23	60000	60000	60000	60000	60000	58570	50000	-	-
24	60000	60000	60000	58670	57300	55880	50000	-	-
25	60000	58750	57460	56160	54810	53410	50000	-	-
26	57640	56390	55120	53840	52520	51130	50000	-	-
27	55460	54210	52950	51690	50390	49010	47880	-	-
28	53430	52180	50930	49700	48420	47050	45910	-	-
29	51540	50290	49060	47850	46580	45230	44080	-	-
30	49780	48530	47310	46120	44860	43520	42360	-	-
31	48130	46880	45670	44500	43260	41930	40760	-	-
32	46580	45340	44130	42980	41760	40430	39260	-	-
33	45130	43890	42690	41550	40340	39030	37850	-	-
34	43760	42520	41330	40210	39010	37700	36520	-	-
35	42480	41230	40050	38950	37760	36460	35270	-	-
36	41260	40020	38850	37750	36580	35280	34090	-	-
37	40110	38860	37700	36620	35460	34170	32970	-	-
38	39020	37770	36620	35550	34400	33110	31910	-	-
39	37980	36740	35590	34530	33390	32110	30910	-	-
40	37000	35760	34620	33570	32430	31160	29950	-	-
41		34820	33690	32650	31520	30260	29050	-	-
42		33930	32800	31770	30660	29400	28180	-	-
43		33080	31960	30940	29830	28570	27360	-	-
44		32270	31150	30140	29040	27790	26570	-	-
45		31500	30380	29380	28290	27040	25820	-	-
46			29650	28660	27570	26320	25100	-	-
47			28940	27960	26880	25640	24410	-	-
48			28270	27290	26220	24980	23750	-	-
49			27620	26650	25580	24350	23120	-	-
50			27000	26040	24970	23750	22510	-	-
51				25450	24390	23160	21930	-	-
52				24880	23830	22600	21360	-	-
53				24330	23280	22070	20820	-	-
54				23810	22760	21550	20300	-	-
55				23300	22260	21050	19800	-	-
56					21780	20570	19320	-	-
57					21310	20100	18850	-	-
58					20860	19650	18400	-	-
59					20420	19220	17970	-	-
60					20000	18800	17550	-	-
61						18400	17140	-	-
62						18000	16740	-	-
63						17620	16360	-	-
64						17260	15990	-	-
65						16900	15640	-	-
66							15290	-	-
67							14950	-	-
68							14630	-	-
69							14310	-	-
70							14000	-	-
71								-	-
72								-	-

3 Turmkombinationen



! GEFAHR

Verwendung falscher Turmkombinationen.

Umsturz des Turmdrehkranes.

- 1) Verwenden Sie die angegebenen Turmkombinationen.
- 2) Benötigen Sie eine andere Aufstellung setzen Sie sich mit WOLFFKRAN in Verbindung und lassen Sie sich eine alternative Aufstellung schriftlich bestätigen.



HINWEIS

Sämtliche Turmkombinationen gelten für freistehende Turmdrehkrane ohne Kletterwerk.

3 Turmkombinationen

3.1 Turmkombinationen auf Fundament (Drehteil mit TV 33-5 Anschluss)

Auslegerlänge		40-60 m	65-70 m	75-80 m
Elemente				
1	5,0 m	TV 33-5	TV 33-5	TV 33-5
2	10,0 m	TV 33-5	TV 33-5	TV 33-5
3	15,0 m	TV 33-5	TV 33-5	TV 33-5
4	20,0 m	TV 33-5	TV 33-5	TV 33-5
5	25,0 m	TV 33-5	TV 33-5	TV 33-5
6	30,0 m	TV 33-5	TV 33-5	TV 33-5
7	35,0 m	TV 33-5	TV 33-5	TV 33-5
8	40,0 m	TV 33-5	TV 33-5	TV 33-5
9	45,0 m	TV 33-5	TV 33-5	TV 33-5
10	50,0 m	TV 33-5	TV 33-5	TV 33-5
11	55,0 m	TV 33-5	TV 33-5	TV 33-5
12	60,0 m	TV 33-5	TV 33-5	TV 33-5
13	65,0 m	TV 33-5	TV 33-5	TV 33-5
14	70,0 m	TV 33-5	TV 33-5	TV 33-5
15	75,0 m	TV 33-5	TV 33-5	TV 33-5
16	80,0 m	TV 33-5	TV 33-5	TV 33-5
17	85,0 m	TV 33-5	TV 33-5	
18	90,0 m	TV 33-5		
Fundamentanker		FUA G	FUA G	FUA G
Turmhöhe [m]		90,0	85,0	80,0
Windkategorie		C25		

3.2 Turmkombinationen auf Kreuzrahmenelement (Drehteil mit TV 33-5 - Anschluss)

Auslegerlänge		40-55 m	60-70 m	75-80 m
Element				
1	5,0 m	TV 33-5	TV 33-5	TV 33-5
2	10,0 m	TV 33-5	TV 33-5	TV 33-5
3	15,0 m	TV 33-5	TV 33-5	TV 33-5
4	20,0 m	TV 33-5	TV 33-5	TV 33-5
5	25,0 m	TV 33-5	TV 33-5	TV 33-5
6	30,0 m	TV 33-5	TV 33-5	TV 33-5
7	35,0 m	TV 33-5	TV 33-5	TV 33-5
8	40,0 m	TV 33-5	TV 33-5	TV 33-5
9	45,0 m	TV 33-5	TV 33-5	TV 33-5
10	50,0 m	TV 33-5	TV 33-5	TV 33-5
11	55,0 m	TV 33-5	TV 33-5	TV 33-5
12	60,0 m	TV 33-5	TV 33-5	TV 33-5
13	65,0 m	TV 33-5	TV 33-5	TV 33-5
14	70,0 m	TV 33-5	TV 33-5	TV 33-5
15	75,0 m	TV 33-5	TV 33-5	
16	80,0 m	TV 33-5		
Unterbau		KRE 4120	KRE 4120	KRE 4120
Eckabstand [m x m]		12,0 x 12,0	12,0 x 12,0	12,0 x 12,0
Höhe Unterbau [m]		8,7	8,7	8,7
Turmhöhe [m]		88,7	83,7	78,7
Windkategorie		C25		

3 Turmkombinationen

3.3 Turmkombinationen auf Unterwagen (Drehteil mit TV 33-5 - Anschluss)

Auslegerlänge		40-55 m	60-70 m	75-80 m
Element				
1	5,0 m	TV 33-5	TV 33-5	TV 33-5
2	10,0 m	TV 33-5	TV 33-5	TV 33-5
3	15,0 m	TV 33-5	TV 33-5	TV 33-5
4	20,0 m	TV 33-5	TV 33-5	TV 33-5
5	25,0 m	TV 33-5	TV 33-5	TV 33-5
6	30,0 m	TV 33-5	TV 33-5	TV 33-5
7	35,0 m	TV 33-5	TV 33-5	TV 33-5
8	40,0 m	TV 33-5	TV 33-5	TV 33-5
9	45,0 m	TV 33-5	TV 33-5	TV 33-5
10	50,0 m	TV 33-5	TV 33-5	TV 33-5
11	55,0 m	TV 33-5	TV 33-5	TV 33-5
12	60,0 m	TV 33-5	TV 33-5	
13	65,0 m	TV 33-5		
Unterbau		UW 4120	UW 4120	UW 4120
Eckabstand [m x m]		12,0 x 12,0	12,0 x 12,0	12,0 x 12,0
Höhe Unterbau [m]		10,0	10,0	10,0
Turmhöhe [m]		75,0	70,0	65,0
Windkategorie		C25		

4 Fundamentlasten/ Zentralballaste/ Ecklasten nach EN 14439 / EN 13001

	! GEFAHR
	<p>Verwendung falscher Turmkombinationen. Umsturz des Turmdrehkranes.</p> <ol style="list-style-type: none">1) Verwenden Sie die angegebenen Turmkombinationen.2) Benötigen Sie eine andere Aufstellung setzen Sie sich mit WOLFFKRAN in Verbindung und lassen Sie sich eine alternative Aufstellung schriftlich bestätigen.

Auslegerstellungen

Die Ecklasten werden für 2 Auslegerstellungen angegeben, wobei sich aus der Auslegerstellung 1 die maximale Ecklast ergibt.

Für quadratische Aufstellung gilt: $a = b$

Für rechteckige Aufstellungen gilt: $a > b$

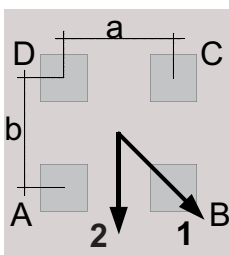

Kreuzrahmen oder Kreuzrahmenelement

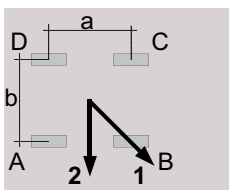

Unterwagen

HINWEIS! Genaue Angaben des Unterbaus sind dem jeweiligen Betriebshandbuch zu entnehmen.

Windbelastung außer Betrieb

Die Berechnung der Standsicherheit bei Sturm erfolgt auf der Basis der Windregion C (EN 13001-2). Die Referenzwindgeschwindigkeit für die Zone C ist 28 m/s (10 m über dem Boden; über 10 Minuten gemittelt). Es wird ein Wiederholungsintervall von 25 Jahren zu Grunde gelegt.

Standsicherheitsberechnungen für andere Windregionen werden auf Anfrage von WOLFFKRAN bereitgestellt.

Die Angaben zu den verschiedenen Unterbauten sind Teil 5 des Betriebshandbuches zu entnehmen.

4.1 Fundamentbelastung Ausleger 40 m - 60 m

Drehteil 1250 B mit 40 m – 60 m Ausleger auf Fundament.
Turmdrehkran ohne Kletterwerk

Fundamentbelastung nach EN 14439 / EN 13001 – charakteristische Lasten

Inklusive aller dynamischer Faktoren unter Berücksichtigung Theorie II. Ordnung für stationäre Turmdrehkrane auf Betonfundament gemäß Turmkombination ohne Kletterwerk.

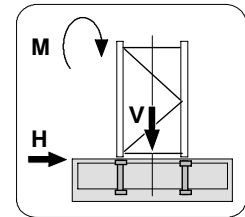

TH	Kran in Betrieb			Kran außer Betrieb			Montage		
	Drehmoment: 750 kNm			Windkategorie C25					
	M	V	H	M	V	H	M	V	H
[m]	[kNm]	[kN]	[kN]	[kNm]	[kN]	[kN]	[kNm]	[kN]	[kN]
5,0	12280	2155	43	9090	1936	110	5070	1161	17
10,0	12520	2254	47	9690	2035	124	5160	1260	19
15,0	12790	2353	51	10360	2134	137	5260	1359	21
20,0	13100	2452	55	11110	2233	151	5380	1458	24
25,0	13440	2551	59	11940	2332	164	5520	1557	26
30,0	13820	2650	64	12850	2431	177	5670	1656	28
35,0	14240	2749	68	13850	2530	190	5840	1755	31
40,0	14710	2848	72	14930	2629	204	6020	1854	33
45,0	15210	2947	76	16110	2728	217	6220	1953	35
50,0	15760	3046	80	17390	2827	230	6440	2052	38
55,0	16370	3145	84	18770	2926	243	6680	2151	40
60,0	17020	3244	88	20260	3025	257	6940	2250	42
65,0	17730	3343	93	21860	3124	270	7220	2349	45
70,0	18510	3442	97	23590	3223	283	7520	2448	47
75,0	19350	3541	101	25450	3322	296	7850	2547	49
80,0	20270	3640	105	27460	3421	310	8200	2646	52
85,0	21270	3739	109	29620	3520	323	8580	2745	54
90,0	22360	3838	113	32050	3619	477	8990	2844	56

Legende:

TH	Turmhöhe	V:	Vertikallast
M:	Moment	H:	Horizontallast

4.2 Fundamentbelastung Ausleger 65 m - 70 m

Drehteil 1250 B mit 65 m – 70 m Ausleger auf Fundament.
Turmdrehkran ohne Kletterwerk

Fundamentbelastung nach EN 14439 / EN 13001 – charakteristische Lasten

Inklusive aller dynamischer Faktoren unter Berücksichtigung Theorie II. Ordnung für stationäre Turmdrehkrane auf Betonfundament gemäß Turmkombination ohne Kletterwerk.

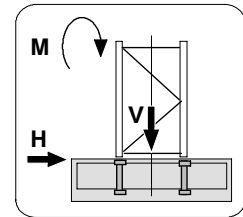

TH	Kran in Betrieb			Kran außer Betrieb			Montage		
	Drehmoment: 750 kNm			Windkategorie C25					
	M	V	H	M	V	H	M	V	H
[m]	[kNm]	[kN]	[kN]	[kNm]	[kN]	[kN]	[kNm]	[kN]	[kN]
5,0	12410	2121	42	9320	1967	119	7400	1192	17
10,0	12640	2220	46	9960	2066	132	7500	1291	19
15,0	12910	2319	50	10670	2165	145	7610	1390	22
20,0	13210	2418	54	11460	2264	159	7740	1489	24
25,0	13550	2517	58	12330	2363	172	7880	1588	26
30,0	13930	2616	62	13290	2462	185	8040	1687	29
35,0	14340	2715	67	14330	2561	198	8220	1786	31
40,0	14800	2814	71	15470	2660	212	8420	1885	33
45,0	15300	2913	75	16690	2759	225	8630	1984	36
50,0	15840	3012	79	18020	2858	238	8870	2083	38
55,0	16440	3111	83	19450	2957	252	9130	2182	40
60,0	17080	3210	87	20990	3056	265	9410	2281	43
65,0	17790	3309	92	22650	3155	278	9720	2380	45
70,0	18560	3408	96	24440	3254	291	10050	2479	47
75,0	19390	3507	100	26360	3353	305	10410	2578	50
80,0	20300	3606	104	28580	3452	334	10800	2677	52
85,0	21290	3705	108	31930	3551	358	11220	2776	54

Legende:

TH:	Turmhöhe	V:	Vertikallast
M:	Moment	H:	Horizontallast

4.3 Fundamentbelastung Ausleger 75 m - 80 m

Drehteil 1250 B mit 75 m – 80 m Ausleger auf Fundament.
Turmdrehkran ohne Kletterwerk

Fundamentbelastung nach EN 14439 / EN 13001 – charakteristische Lasten

Inklusive aller dynamischer Faktoren unter Berücksichtigung Theorie II. Ordnung für stationäre Turmdrehkrane auf Betonfundament gemäß Turmkombination ohne Kletterwerk.

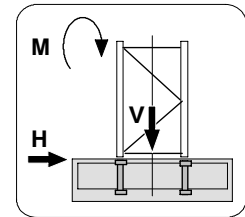

TH	Kran in Betrieb			Kran außer Betrieb			Montage		
	Drehmoment: 750 kNm			Windkategorie C25					
	M	V	H	M	V	H	M	V	H
[m]	[kNm]	[kN]	[kN]	[kNm]	[kN]	[kN]	[kNm]	[kN]	[kN]
5,0	12400	2098	41	9930	1988	127	9240	1213	17
10,0	12630	2197	45	10610	2087	141	9330	1312	19
15,0	12890	2296	49	11370	2186	154	9450	1411	22
20,0	13190	2395	53	12210	2285	167	9580	1510	24
25,0	13520	2494	58	13130	2384	180	9730	1609	26
30,0	13890	2593	62	14130	2483	194	9900	1708	29
35,0	14020	2582	79	15220	2582	207	10090	1807	31
40,0	14530	2681	84	16410	2681	220	10300	1906	33
45,0	15080	2780	88	17680	2780	233	10520	2005	36
50,0	15680	2879	92	19060	2879	247	10780	2104	38
55,0	16320	2978	96	20550	2978	260	11050	2203	40
60,0	17020	3077	100	22150	3077	273	11350	2302	43
65,0	17780	3176	104	23870	3176	287	11680	2401	45
70,0	18590	3275	108	25720	3275	330	12040	2500	47
75,0	19470	3374	113	28070	3374	414	12420	2599	50
80,0	20420	3473	117	31220	3473	438	12840	2698	52

Legende:

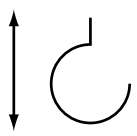
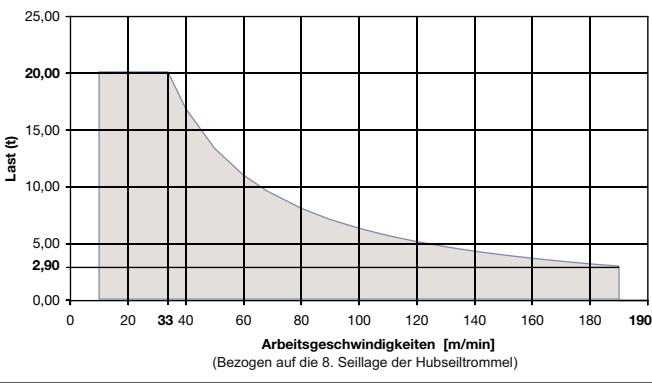

TH:	Turmhöhe	V:	Vertikallast
M:	Moment	H:	Horizontallast

5 Arbeitsgeschwindigkeiten

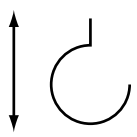
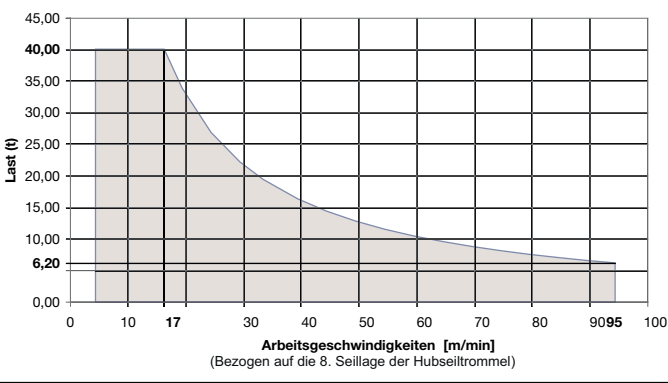
Triebwerk [Typ]	Arbeitsgeschwindigkeiten Traglast	Hakenweg max. [m]	Leistung [kW]	Gesamtanschlusswert [kVA]
Hw40132FU	Heben / Senken	990	132	241,0 Gesamtanschlusswert bei Gleichzeitigkeitsfaktor 0,7
				
Turmhöhe max [m] (bei 80 m Auslegerlänge)				905

Triebwerk [Typ]	Arbeitsgeschwindigkeiten Traglast	Hakenweg max. [m]	Leistung [kW]	Gesamtanschlusswert [kVA]
Hw40132FU	Heben / Senken	495	132	241,0 Gesamtanschlusswert bei Gleichzeitigkeitsfaktor 0,7
				
Turmhöhe max [m] (bei 80 m Auslegerlänge)				410

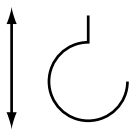

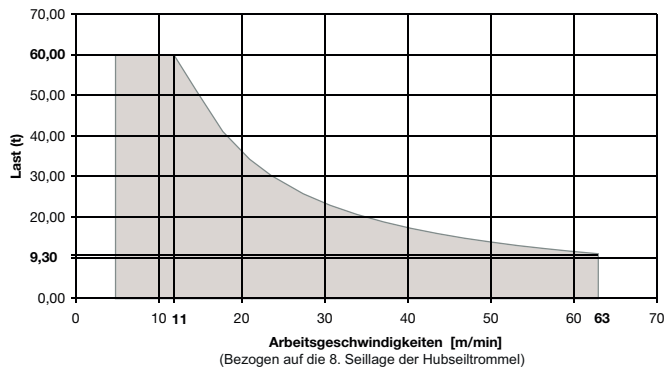
5 Arbeitsgeschwindigkeiten

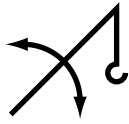
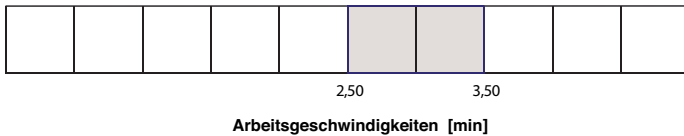
Triebwerk [Typ]	Arbeitsgeschwindigkeiten Traglast	Hakenweg max. [m]	Leistung [kW]	Gesamtanschlusswert [kVA]
Hw40132FU	Heben / Senken	330	132	241,0 Gesamtanschlusswert bei Gleichzeitigkeitsfaktor 0,7
	  <p>Arbeitsgeschwindigkeiten [m/min] (Bezogen auf die 8. Seillage der Hubseiltrommel)</p>			
Turmhöhe max [m] (bei 80 m Auslegerlänge)				245

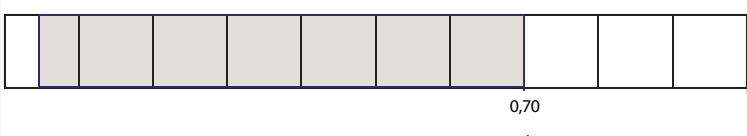
Triebwerk [Typ]	Arbeitsgeschwindigkeiten	Leistung [kW]	Gesamtanschlusswert [kVA]
EW 16110FU	Ausleger einwippen / auswippen	110	241,0 Gesamtanschlusswert bei Gleichzeitigkeitsfaktor 0,7
	 <p>Arbeitsgeschwindigkeiten [min]</p>		

Triebwerk [Typ]	Arbeitsgeschwindigkeiten	Leistung [kW]	Gesamtanschlusswert [kVA]
DW	Drehen	2 x 11	241,0 Gesamtanschlusswert bei Gleichzeitigkeitsfaktor 0,7
	 <p>Arbeitsgeschwindigkeiten [min⁻¹]</p>		

6 Außerbetriebsstellungen





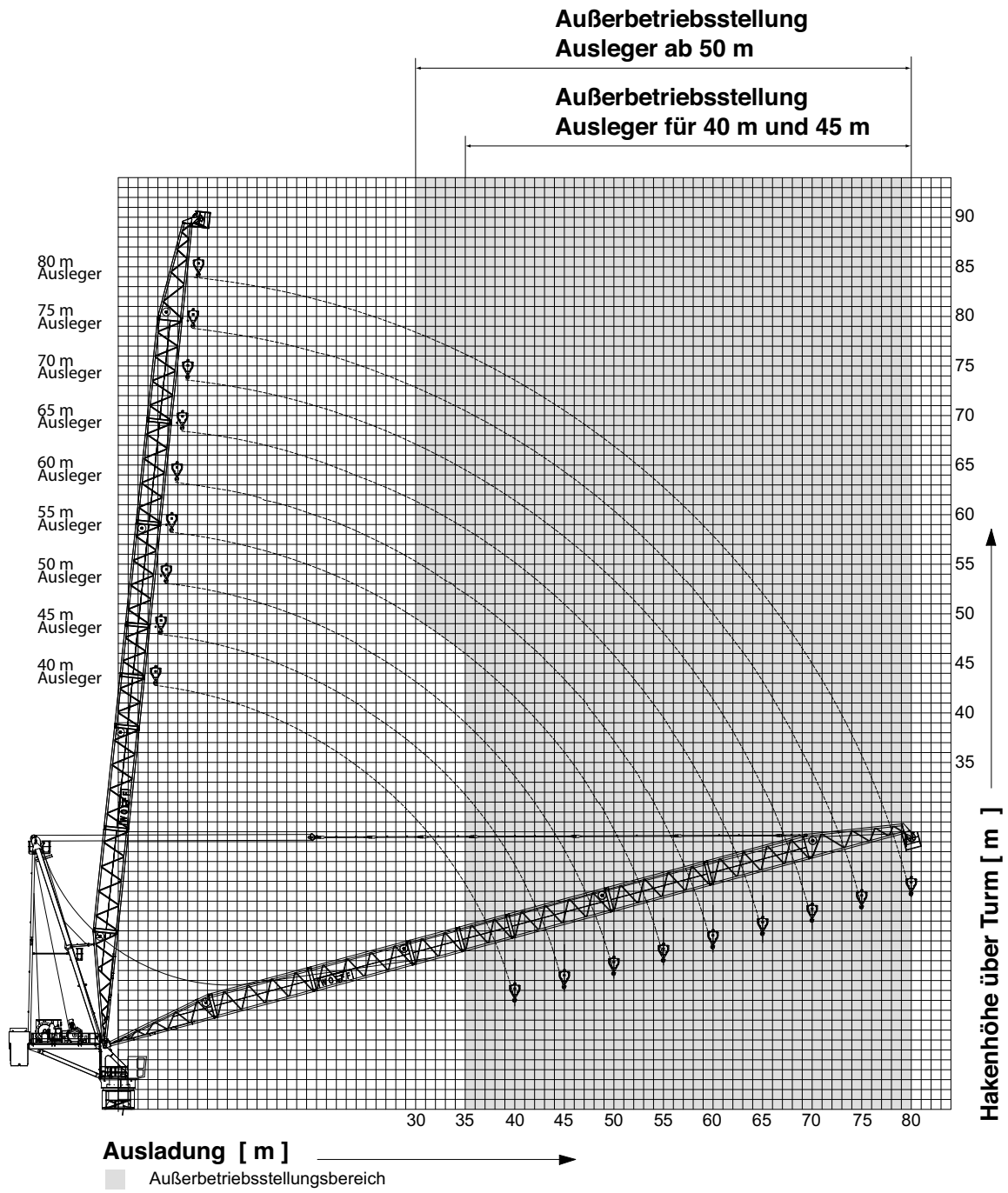



	<p style="text-align: center;">⚠️ WARNUNG</p> <p>Parken des Ausleger außerhalb des Bereiches für die Außerbetriebsstellung. Umsturz des Turmdrehkranes.</p> <ul style="list-style-type: none">▶ Parken Sie den Ausleger ausschließlich im grau hinterlegten Bereich für die Außerbetriebsstellung.
	<p style="text-align: center;">HINWEIS</p> <p>Außerbetriebsstellung mit geringerer Ausladung.</p> <p>Auf Anfrage können Außerbetriebsstellungen mit geringerer Ausladung bei reduzierter Turmhöhe oder erhöhtem Zentralballast und eventueller Verwendung eines Windsegels erreicht werden. Kontaktieren Sie hierzu WOLFFKRAN.</p>

6 Außerbetriebsstellungen

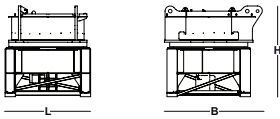

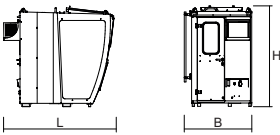

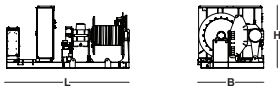
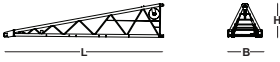
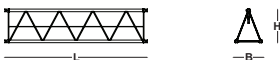
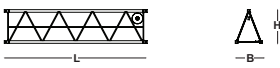

7 Kolliliste

7.1 Kolliliste 1250 B

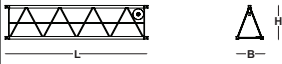
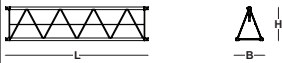
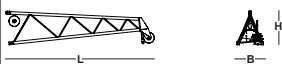
Stck.	Beschreibung	Kolli	L [m]	B [m]	H [m]	Gewicht [kg]	Volumen [m ³]
1	Turmspitzenoberteil mit Rollenblock und Podesten		11,90	2,50	2,82	13100	83,90
1	Turmspitzenabspannung		10,48	0,99	0,49	2900	5,08
1	Turmspitzenunterteil		3,33	3,79	3,53	23700	44,55
1	Verbindungsbock mit Aufstieg		4,98	2,54	2,80	7300	35,41
1	Führerhausaufhängung		3,58	2,23	0,56	560	4,47
1	Führerhaus		2,26	1,45	2,30	940	7,54
1	Gegenausleger mit Streben und Podesten		9,81	2,50	1,25	8500	30,66
1	Maschinenplattform mit Einziehwerk, 2 Bremse		2,03	2,23	2,50	6200	11,32
1	Maschinenplattform mit Hubwerk, 2 Bremse (inkl. 1000m Ø32mm Hubseil = 5 to)		4,85	2,60	2,45	17500	30,89
1	Auslegerstück 1 (ohne Podeste)		11,89	2,55	2,51	4400	76,10
1	Auslegerstück 2		10,59	2,03	2,50	3100	53,74
1	Auslegerstück 3		10,59	2,03	2,50	3200	53,74
1	Auslegerstück 4		5,41	2,03	2,50	1600	27,46
1	Auslegerstück 5		5,41	2,03	2,50	1600	27,46

7 Kolliliste

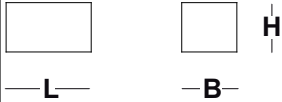
Stck.	Beschreibung	Kolli	L [m]	B [m]	H [m]	Gewicht [kg]	Volumen [m³]
1	Auslegerstück 6		10,59	2,03	2,50	2600	53,74
2	Auslegerstück 7		10,59	2,03	2,50	2500	53,74
1	Auslegerstück 8 (ohne Podeste)		11,13	2,03	2,52	3800	56,94
1	Unterflasche Einstrang		1,08	0,34	1,99	600	0,73
	Unterflasche Zweistrang		1,20	0,40	1,99	1000	0,96
	Unterflasche Dreistrang		1,20	0,50	1,99	1500	1,20
1	Abspannstäbe für 80m Ausladung		10,58	0,74	0,27	3200	2,11
			2,60	1,10	0,65	300	1,86
1	Kiste (Kleinteile)		0,63	0,50	0,38	100	1,12

8 Montagegewichte

8.1 Gegengewichtssteine



HINWEIS

Bei den aufgeführten Grafiken der Beton Gegengewichts- und Zentralballaststeine handelt es sich um Skizzen und nicht um Bewehrungspläne. Die Bewehrungspläne sind durch qualifizierte Fachkräfte zu erstellen.

8 Montagegewichte

8.1.1 Gegengewichtsstein 5,97 t

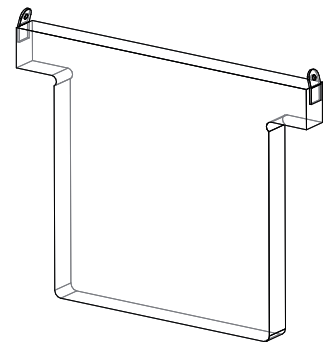
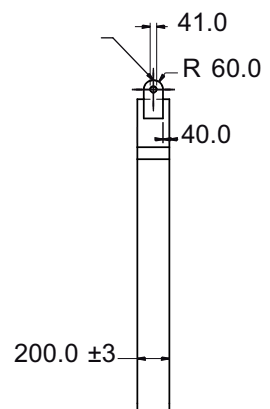
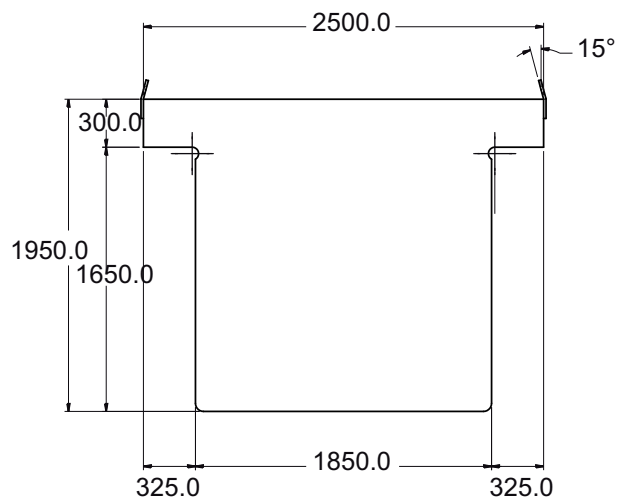

Daten Gegengewichtsstein 5,97 t

Bezeichnung	Daten
Material	Werkstoffgüte S235JR, max. Kohlenstoffgehalt 0,25%
Max. zulässige Gewichtsabweichung	+/- 3 %
Bestellnummer	30046411

8.1.2 Gegengewichtsstein 6,0 t

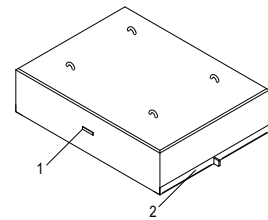
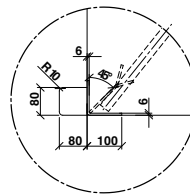
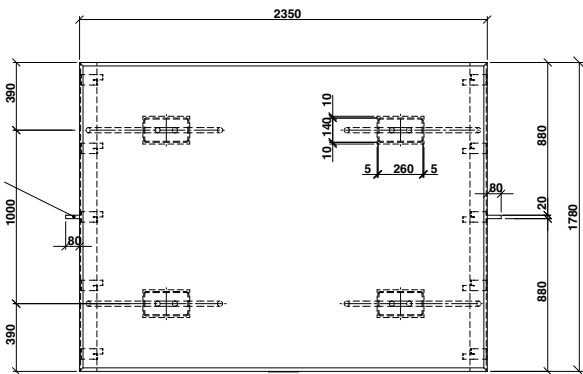
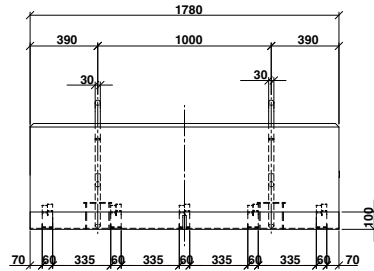
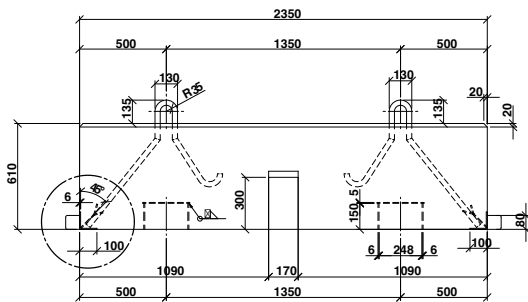

Daten Gegengewichtsstein 6,0 t

Bezeichnung	Daten
Material	Beton aus min. C 20/25
Max. zulässige Gewichtsabweichung	+/- 3 %
Bestellnummer	30047367
1	Bauteilkennzeichnung
2	Randschutz

8 Montagegewichte

8.1.3 Gegengewichtsstein 8,0 t

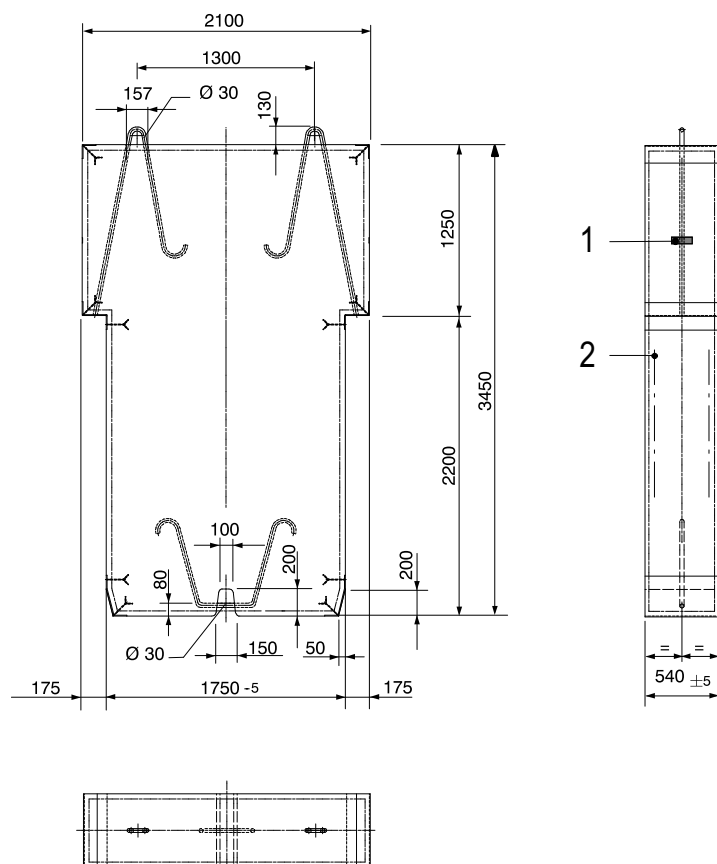

Daten Gegengewichtsstein 8,0 t hängend

Bezeichnung	Daten
Material	Beton aus min. C 20/25
Max. zulässige Gewichtsabweichung	+/- 3 %
Bestellnummer	30043944
1	Bauteilkennzeichnung
2	Baustahlbewehrung

8.2 Montagegewicht Ausleger komplett

Ausleger komplett: mechanische Teile, Abspannlaschen, Ablageböcke, Montageabspannseile, Montage-seilführungen, Unterflasche

Auslegerlänge [m]	Gewicht [kg] WOLFF 1250 B
80,0	29800
75,0	27900
70,0	26700
65,0	24800
60,0	23600
55,0	21700
50,0	20400
45,0	18500
40,0	16600

8 Montagegewichte

8.3 Montagegewicht Drehteil

Baugruppe	Kranbauteile	Gewicht [kg]	
Turmspitzenoberteil			15940
	▪ Turmspitzenoberteil (mit Streben, Podesten und Normgeländern)	15420	
	▪ Rollenblock	350	
	▪ Kompensor	170	
Führerhaus mit Führerhausaufhängung			1500
	▪ Führerhausaufhängung	560	
	▪ Führerhaus	940	
Turmspitzenunterteil			23700
	▪ SPUT	14015	
	▪ Drehrahmen + KDV	9670	
Verbindungsbock			7300
Gegenausleger (mit Streben, Podesten und Normgeländern)			8780
Maschinenplattform Hubwerk (1000 m Seil = 5 to)			17500
Maschinenplattform Einziehwerk			6200

8.4 Montagegewicht Kreuzrahmenelemente

Kreuzrahmenelement KRE 4120 komplett			60 480
	▪ Kreuzrahmenbasis	19 220	
	▪ Basismaststück	18 290	
	▪ Schwenkarme mit Ecklagerung	14 080	
	▪ Druckstreben	8 040	
	▪ Montagepodest, Leiter und Kleinteile	850	

8 Montagegewichte

8.5 Montagegewicht Unterwagen

Baugruppe	Kranbauteil	Gewicht [kg]	
Unterwagen UW 4120 komplett			74 900
	▪ Unterwagenbasis mit Fahrschemel	34 500	
	▪ Basismaststück	18 290	
	▪ Schwenkarme	11 800	
	▪ Druckstreben	8 040	
	▪ Montagepodest, Halterung für Kabeltrommel, Leiter und Kleinteile	2 270	

8.6 Erforderliche Hakenhöhe für Fahrzeugkrane

Die Turmhöhe des WOLFF Turmdrehkrans entnehmen Sie bitte den Turmkombinationen [13].

HINWEIS! Niveau- Unterschiede (Fahrzeugkran- Turmdrehkranbasis) sind bei der Montage zu berücksichtigen.

Erforderliche Hakenhöhe für den Fahrzeugkran (X) = Turmhöhe des WOLFF Turmdrehkrans (A) + Abstand 33 m (B).

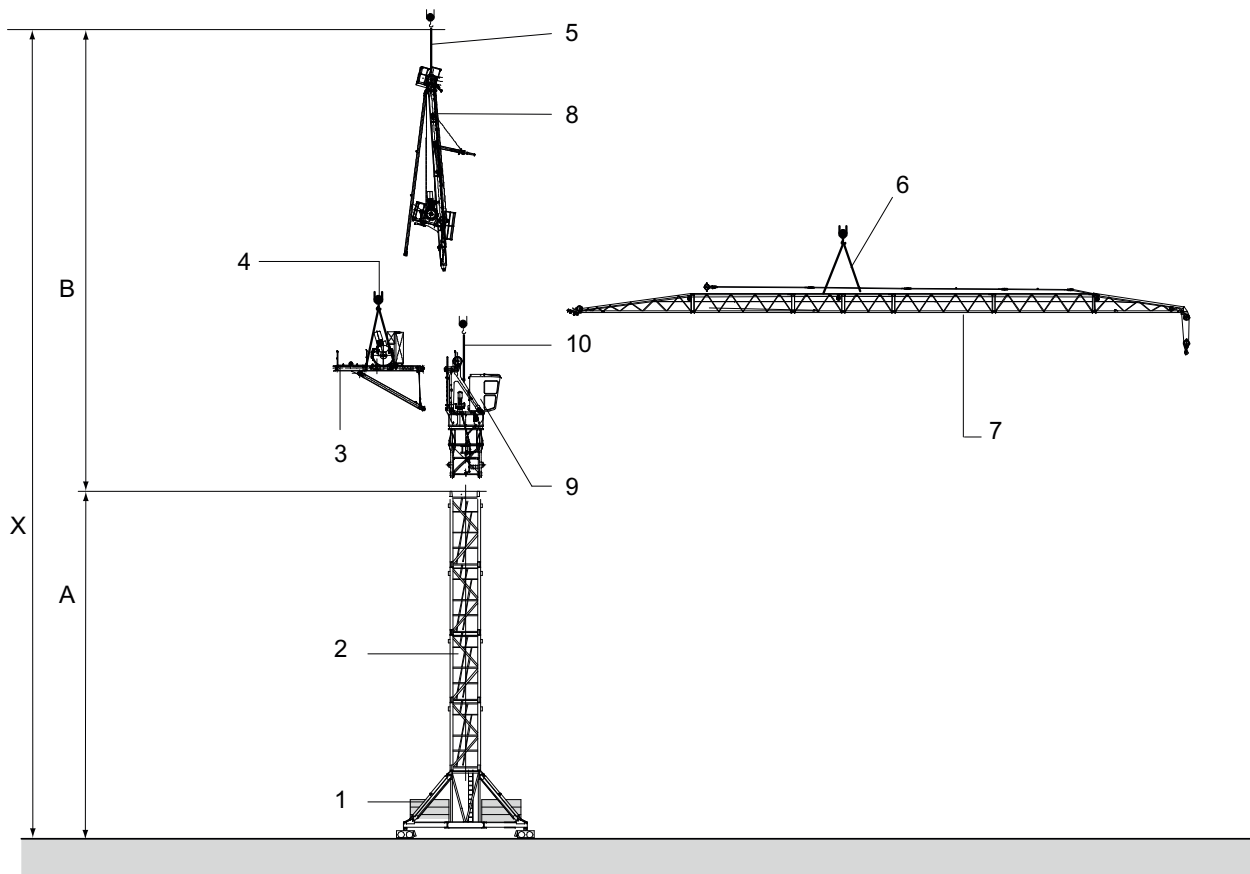

Beispielhafte Darstellung

[A]	Turmhöhe des WOLFF Turmdrehkrans	[B]	Abstand 33 m
[X]	Erforderliche Hakenhöhe für den Fahrzeugkran		
1	Unterwagen	6	Vierfachgehänge (4 m mit Schäkel)
2	Turmelement	7	Ausleger komplett
3	Gegenausleger komplett	8	Turmspitze komplett
4	Vierfachgehänge (mit Schäkel)	9	Untere Turmspitze
5	Zweifachgehänge (3 m mit Schäkel)	10	Vierfachgehänge (4 m mit Schäkel)

siehe auch Seite:

- Turmkombinationen [13]

9 Montagepläne

9 Montagepläne

9.1 Ausleger Anhängeplan

	HINWEIS
	Setzen Sie zur Auslegermontage mindestens ein Vierfachgehänge (4 m mit Schäkel) ein.

Längen der Auslegerstücke

Bezeichnung	Länge [m]
Auslegerstück 1	11,60
Auslegerstück 2, 3, 6, 7	10,35
Auslegerstück 4, 5	5,18
Auslegerstück 8	10,35

9.1.1 Ausleger- Anhängeplan 80 m bis 70 m

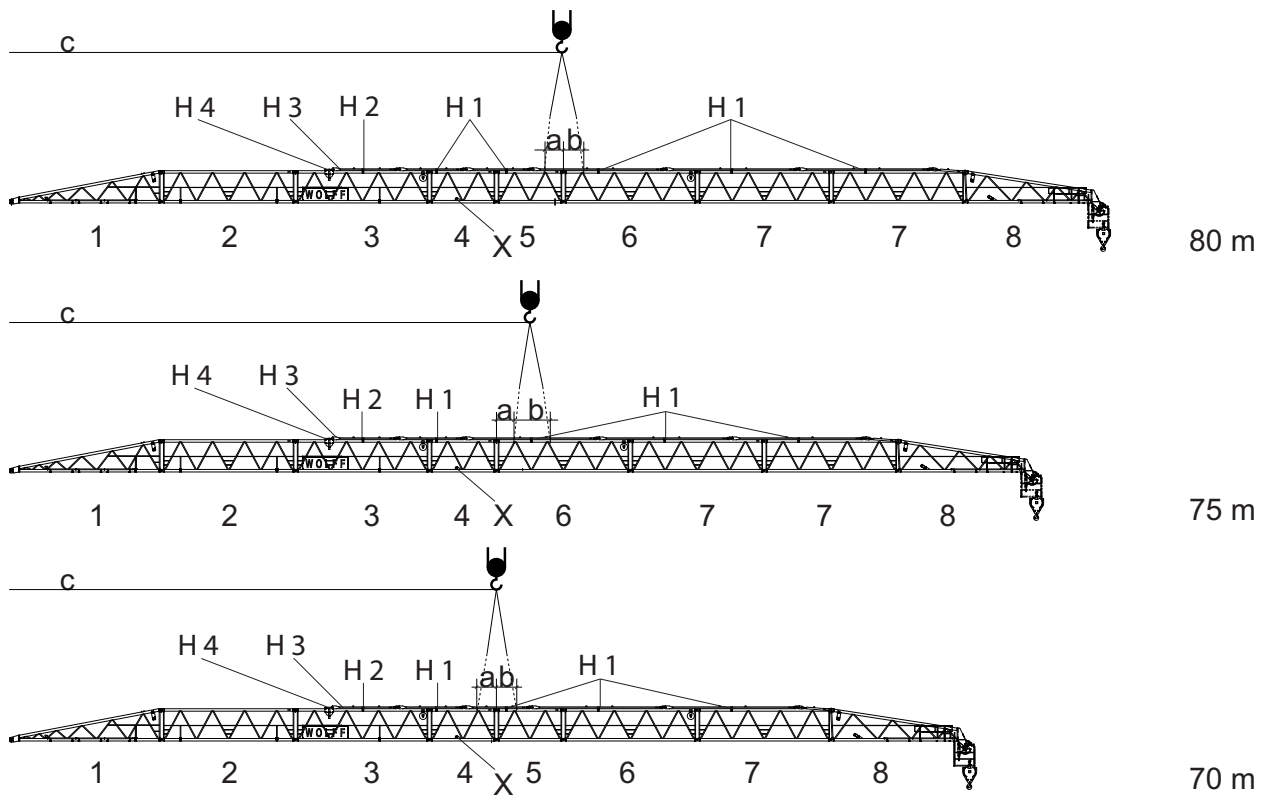

Daten	Auslegerlänge [m]		
	80	75	70
a [m]	1,55	1,30	1,55
b [m]	1,60	2,78	1,55
c [m]	42,70	40,20	37,50
Gewicht [kg]	29800	27900	26700

Legende			
H 1 – H 3	Ablageböcke für Auslegerabspannung	X	Befestigung Montageabspannseile
H 4	Ablagebock für Rollenblock		

9 Montagepläne

9.1.2 Ausleger- Anhängeplan 65 m bis 55 m

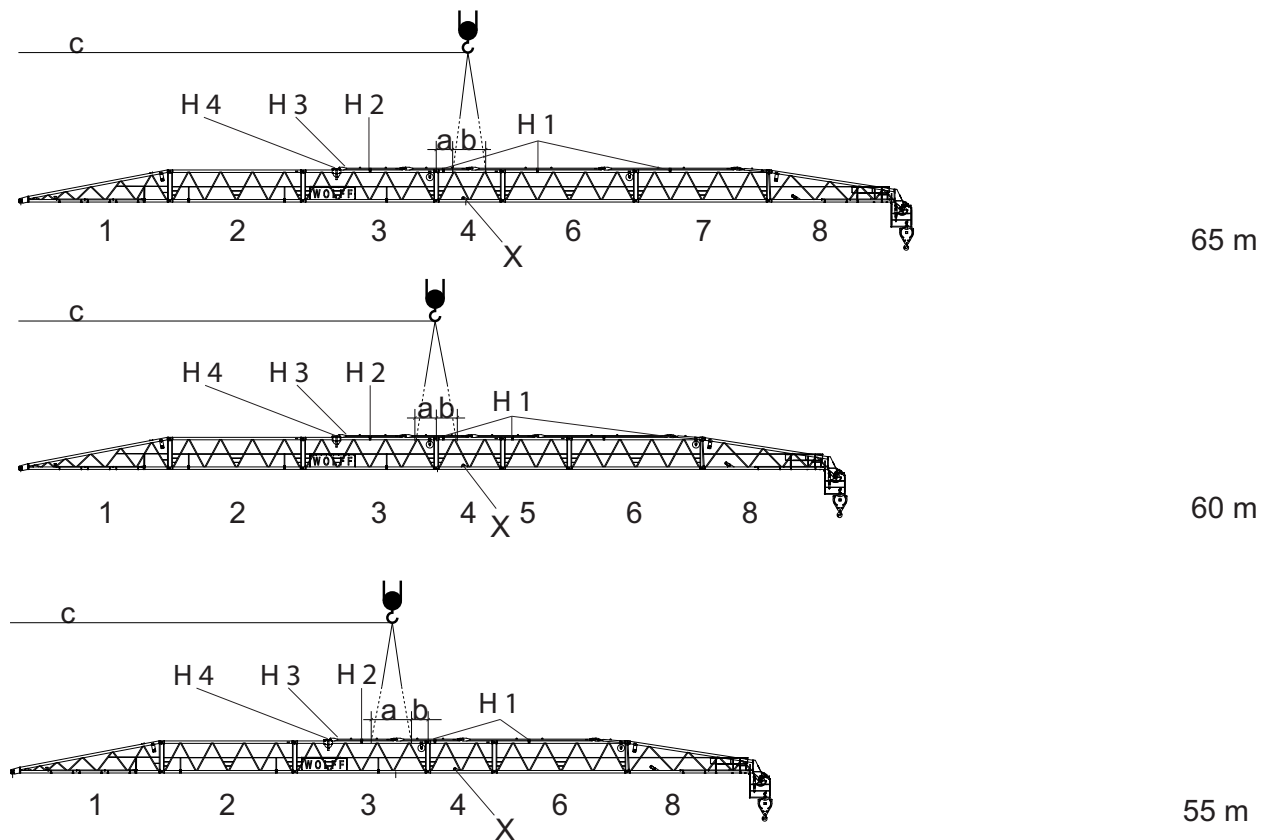

Daten	Auslegerlänge [m]		
	65	60	55
a [m]	1,25	1,60	2,78
b [m]	2,67	1,55	1,30
c [m]	34,90	32,30	29,60
Gewicht [kg]	24800	23600	21700

Legende			
H 1 – H 3	Ablagebock für Auslegerabspannung	X	Befestigung Montageabspannseile
H 4	Ablagebock für Rollenblock		

9.1.3 Ausleger- Anhängeplan 50 m bis 40 m

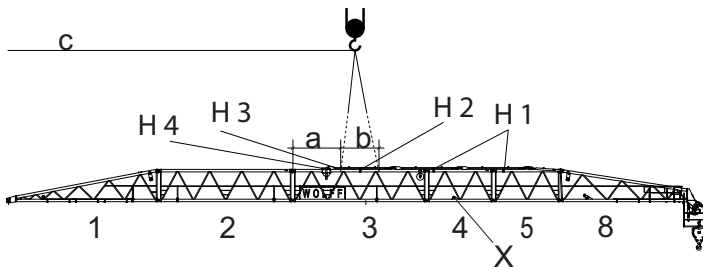

50 m

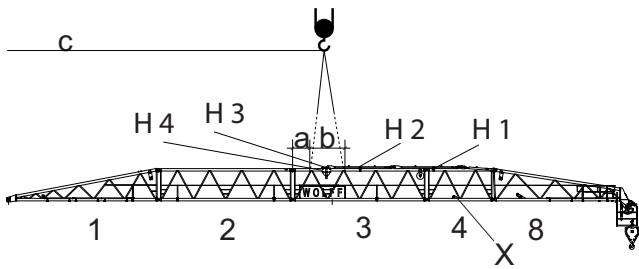

45 m

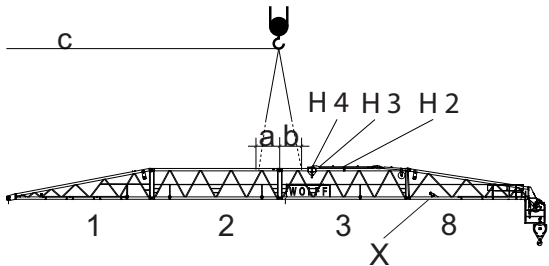

40 m

Daten	Auslegerlänge [m]		
	50	45	40
a [m]	3,78	1,30	1,60
b [m]	2,78	2,78	1,60
c [m]	27,10	24,60	22,00
Gewicht [kg]	20400	18500	16600

Legende			
H 1 – H 3	Ablagebock für Auslegerabspannung	X	Befestigung Montageabspannseile
H 4	Ablagebock für Rollenblock		

9.2 Ausleger Abspannplan

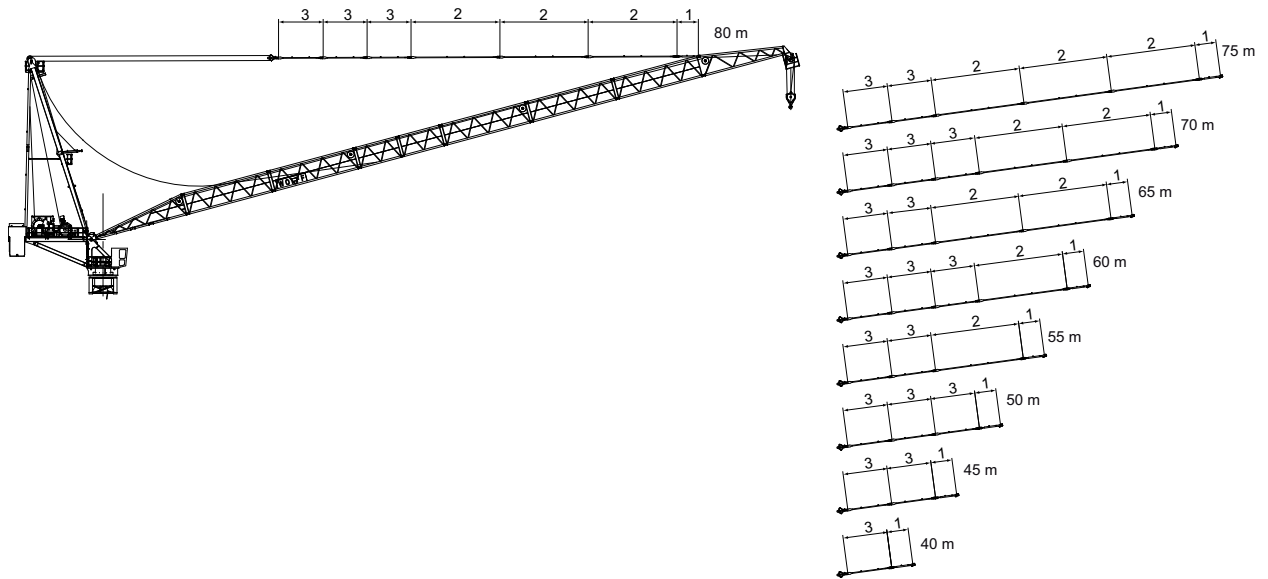

Abspannungsaufstellung

Ausleger- länge	Längen [m]									Gesamt- gewicht [t]
	Rollen- block	Ab- sp.3	Ab- sp.3	Ab- sp.3	Ab- sp.2	Ab- sp.2	Ab- sp.2	Ab- sp.1	Ge- samt- länge	
Ausleger - 80m	0,88	5,15	5,15	5,15	10,30	10,30	10,30	2,48	49,71	3,2
Ausleger - 75m	0,88	5,15	5,15		10,30	10,30	10,30	2,48	44,56	2,8
Ausleger - 70m	0,88	5,15	5,15	5,15		10,30	10,30	2,48	39,41	2,6
Ausleger - 65m	0,88	5,15	5,15			10,30	10,30	2,48	34,26	2,2
Ausleger - 60m	0,88	5,15	5,15	5,15			10,30	2,48	29,11	1,9
Ausleger - 55m	0,88	5,15	5,15				10,30	2,48	23,96	1,6
Ausleger - 50m	0,88	5,15	5,15	5,15				2,48	18,81	1,3
Ausleger - 45m	0,88	5,15	5,15					2,48	13,66	1,0
Ausleger - 40m	0,88	5,15						2,48	8,51	0,6

Bolzenaufstellung

Auslegerlänge	Absp.	Bolzen			Federstecker	
		Stk.	Abmessung [mm]	Art.Nr.	Abmessung [mm]	Art.Nr.
Ausleger - alle	AL 8	1	Ø115/100x350	30047094	10/60-80 Zn-gelb	10022204
Ausleger - 80m	1	1	Ø 90/80x220	30047082	10/60-80 Zn-gelb	10022204
	2	3	Ø 90/80x220	30047082	10/60-80 Zn-gelb	10022204
	3	3	Ø 90/80x220	30047082	10/60-80 Zn-gelb	10022204
Ausleger - 75m	1	1	Ø 90/80x220	30047082	10/60-80 Zn-gelb	10022204
	2	3	Ø 90/80x220	30047082	10/60-80 Zn-gelb	10022204
	3	2	Ø 90/80x220	30047082	10/60-80 Zn-gelb	10022204
Ausleger - 70m	1	1	Ø 90/80x220	30047082	10/60-80 Zn-gelb	10022204
	2	2	Ø 90/80x220	30047082	10/60-80 Zn-gelb	10022204
	3	3	Ø 90/80x220	30047082	10/60-80 Zn-gelb	10022204
Ausleger - 65m	1	1	Ø 90/80x220	30047082	10/60-80 Zn-gelb	10022204
	2	2	Ø 90/80x220	30047082	10/60-80 Zn-gelb	10022204
	3	2	Ø 90/80x220	30047082	10/60-80 Zn-gelb	10022204
Ausleger - 60m	1	1	Ø 90/80x220	30047082	10/60-80 Zn-gelb	10022204
	2	1	Ø 90/80x220	30047082	10/60-80 Zn-gelb	10022204
	3	3	Ø 90/80x220	30047082	10/60-80 Zn-gelb	10022204
Ausleger - 55m	1	1	Ø 90/80x220	30047082	10/60-80 Zn-gelb	10022204
	2	1	Ø 90/80x220	30047082	10/60-80 Zn-gelb	10022204
	3	2	Ø 90/80x220	30047082	10/60-80 Zn-gelb	10022204
Ausleger - 50m	1	1	Ø 90/80x220	30047082	10/60-80 Zn-gelb	10022204
	2	-	Ø 90/80x220	30047082	10/60-80 Zn-gelb	10022204
	3	3	Ø 90/80x220	30047082	10/60-80 Zn-gelb	10022204
Ausleger - 45m	1	1	Ø 90/80x220	30047082	10/60-80 Zn-gelb	10022204
	2	-	Ø 90/80x220	30047082	10/60-80 Zn-gelb	10022204
	3	2	Ø 90/80x220	30047082	10/60-80 Zn-gelb	10022204
Ausleger - 40m	1	1	Ø 90/80x220	30047082	10/60-80 Zn-gelb	10022204
	2	-	Ø 90/80x220	30047082	10/60-80 Zn-gelb	10022204
	3	1	Ø 90/80x220	30047082	10/60-80 Zn-gelb	10022204

9 Montagepläne

9.3 Anordnung der Normgeländer (NG)

9.3.1 Normgeländer (NG) und Zubehör

Stück	Normgeländer (NG)
4	NP (Normpfosten)
9	NG 500
11	NG 750
2	NG 1500
1	NG 1500-S
2	NG 2000
3	NG 2500

9.3.2 Anordnung Normgeländer

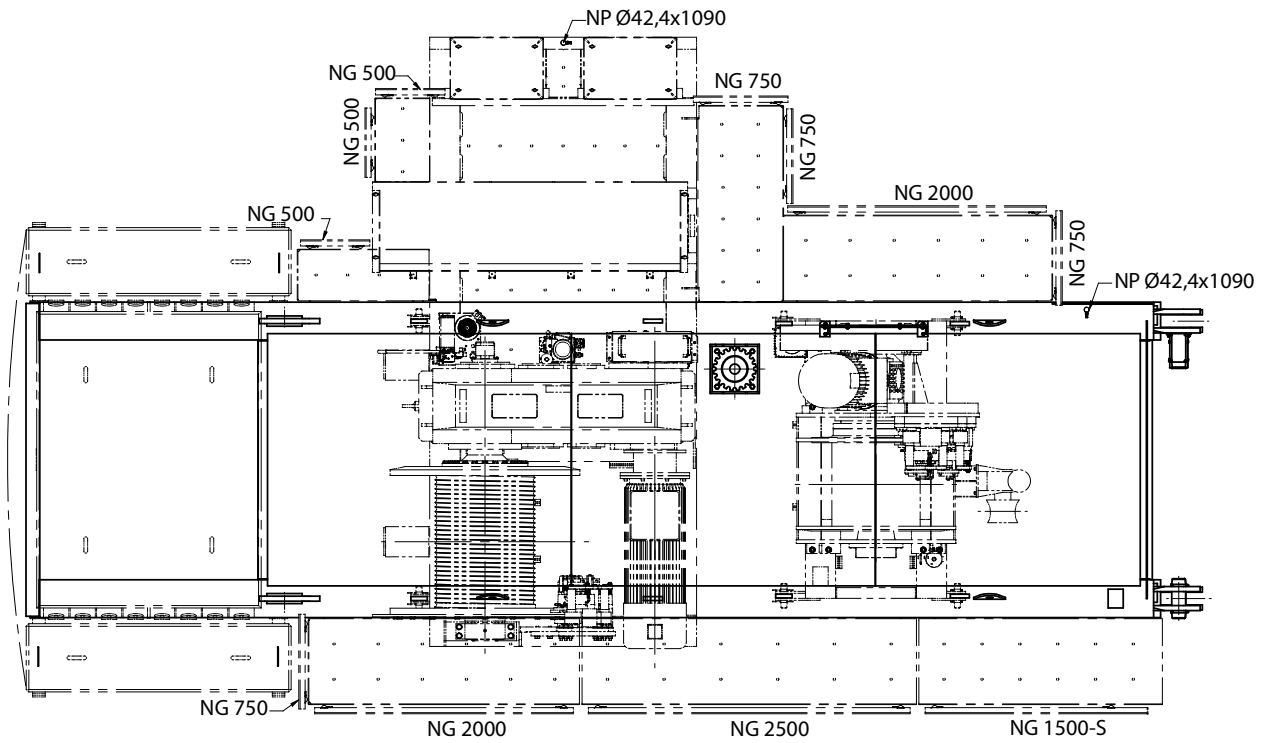

Normgeländeranordnung Gegenausleger

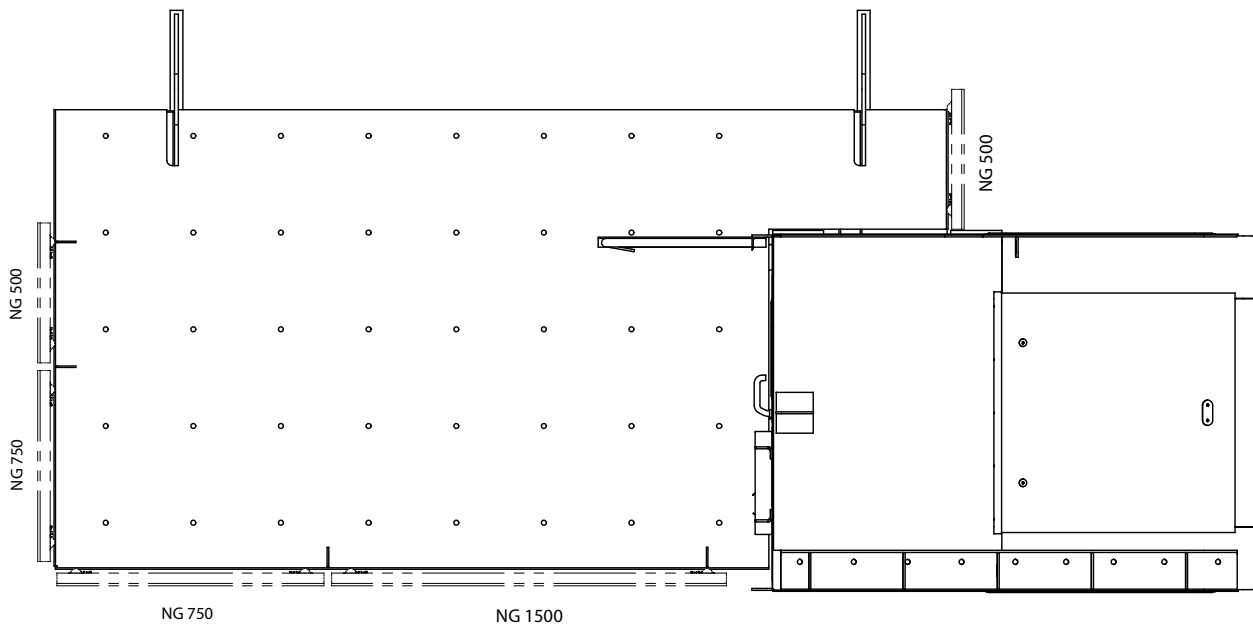

Normgeländeranordnung Führerhaus

9 Montagepläne

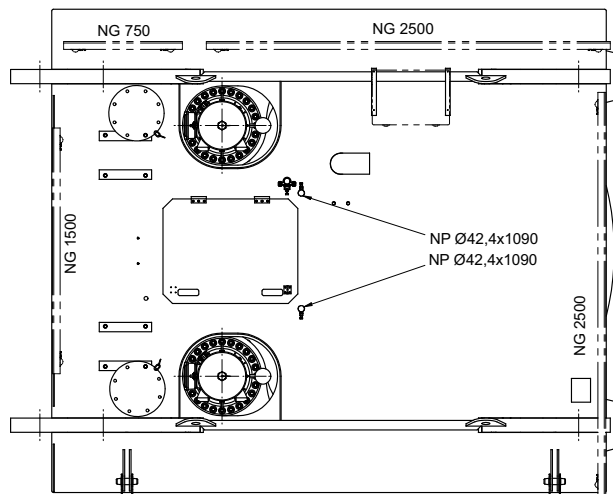

Normgeländeranordnung Drehrahmen

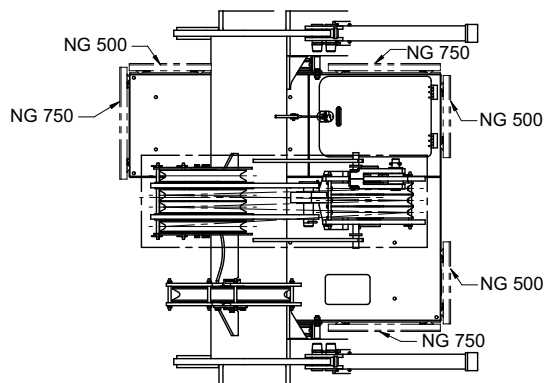

Normgeländeranordnung Turmspitze

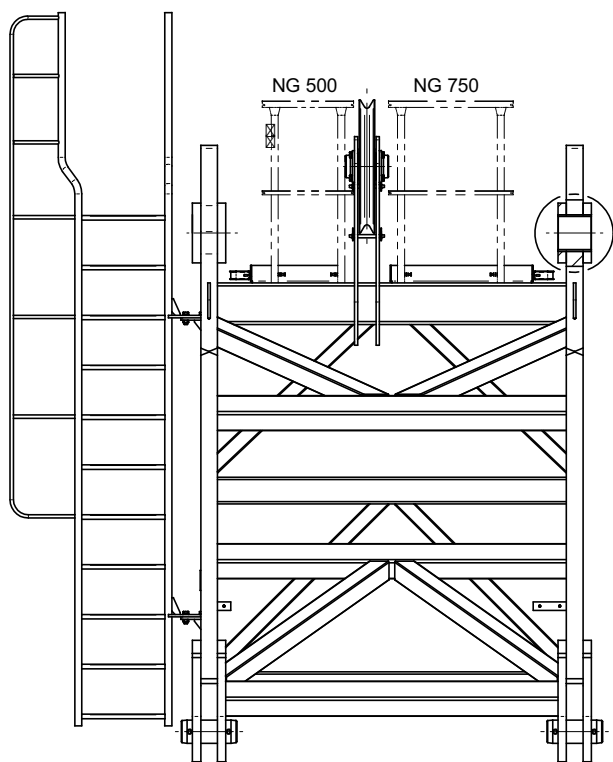

Normgeländeranordnung Verbindungsbock

9 Montagepläne

9.4 Abspannungsablageböcke

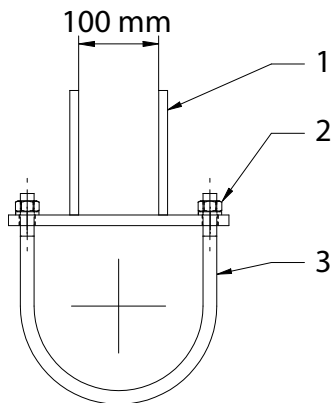

Ablagebock H 1 für Auslegerabspannung

1	Ablagebock	3	Bügel
2	Mutter und Scheibe		

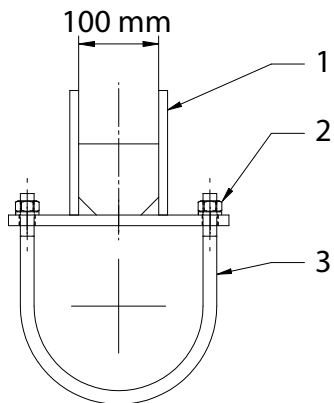

Ablagebock H 2 für Auslegerabspannung

1	Ablagebock	3	Bügel
2	Mutter und Scheibe		

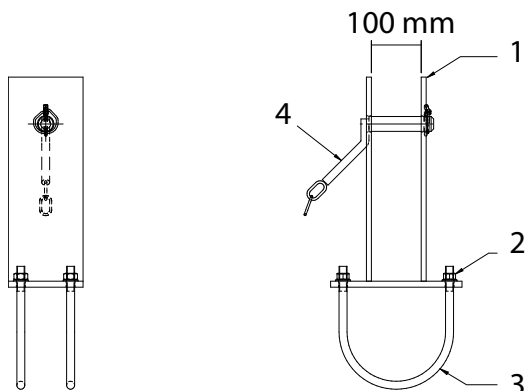

Ablagebock H 3 für Auslegerabspannung

1	Ablagebock	3	Bügel
2	Mutter und Scheibe	4	Bolzen mit Griff und Kette

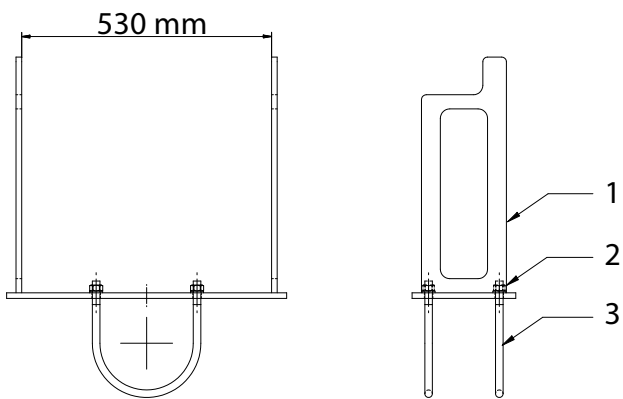

Ablagebock H 4 für Rollenblock





1	Ablagebock	3	Bügel
2	Mutter und Scheibe		

10 Verwendbare Kletterwerke



10 Verwendbare Kletterwerke

Dieser Abschnitt enthält Informationen über

- Außenkletterwerke (KWH)
- Innenkletterwerke (KSH)

	<h3>HINWEIS</h3> <p>Angaben zum Kletterwerk. Beachten Sie immer die Angaben in der Dokumentation des eingesetzten Kletterwerks.</p>
	<h3>HINWEIS</h3> <p>Die angegebene Ausladung bezieht sich auf Mitte Turm und ist als Richtwert zu behandeln. Der exakte Ausgleich wird erreicht durch Verändern der Ausladung mit dem in der Tabelle angegebenen Turmelement oder einer Last.</p>
	<h3>HINWEIS</h3> <p>Angaben zum Kletterausgleich Die Angaben zum Kletterausgleich gelten für die 2-Strang Unterflasche bei der die Hakenposition auf Höhe der Sputunterkante ist (Hakenhöhe = Turmhöhe).</p>
	<h3>HINWEIS</h3> <p>Sollte Ihr Klettervorgang ohne Ausgleichsgewicht möglich sein, ist dies zu bevorzugen.</p>

10.1 Außenkletterwerke

	<p style="text-align: center;">! GEFAHR</p> <p>Am Turmspitzenunterteil befestigtes Kletterwerk. Erhöhte Windfläche. Umsturz des Turmdrehkrans.</p> <ul style="list-style-type: none">▶ Demontieren Sie das Kletterwerk nach dem Klettervorgang oder lassen Sie das Kletterwerk zum Turmfuß bzw. der obersten Turmabspannung ab.
	<p style="text-align: center;">HINWEIS</p> <p>Turmelement auf dem Verschiebewagen. Die Angaben zum Kletterausgleich wurden unter Berücksichtigung eines Turmelements auf dem Verschiebewagen ermittelt.</p>

10 Verwendbare Kletterwerke

10.1.1 Außenkletterwerk KWH 33

Kletterausladung für die Ausgleichsgewichte

1250 B	Auslegerlänge [m]								
	80	75	70	65	60	55	50	45	40
kein Gewicht	64,9	68,0	-	-	-	-	-	-	-
Gewich t = 5,00 t	-	-	50,7	52,6	53,6	-	-	-	-
TV 33 = 9,45 t	-	-	-	-	-	44,6	45,2	-	-
Gewich t = 15,00 t	-	-	-	-	-	-	-	38,2	-
Gewich t = 17,00 t	-	-	-	-	-	-	-	-	36,6

11 Gegengewichtsanzordnung

Auslegerlänge [m]	80	75	70	65	60	55	50	45	40
Gesamtgewicht 75,76 t									
					8 x 5,97 to Stahlgewicht hängend				
					2 x 8 to Betongewicht hängend				
					2 x 6 to Betongewicht liegend				

WOLFFKRAN Gruppe

Hauptsitz International:

WOLFFKRAN AG

Baarermattstraße 6

CH-6300 Zug

Switzerland

Tel. +41 41 766 85 00

Fax +41 41 766 85 99

info@wolffkran.com

Fertigung:

WOLFFKRAN GmbH

Austraße 72

D-74076 Heilbronn

Germany

Tel. + 49 7131 9815 0

Fax + 49 7131 9815 355

info@wolffkran.de

WOLFFKRAN Werk Brandenburg GmbH

Frederik-Ipsen-Straße 5

D-15926 Luckau OT Alteno

Germany

Tel. + 49 35456 674 0

Fax + 49 35456 674 200

info@wolffkran.de